

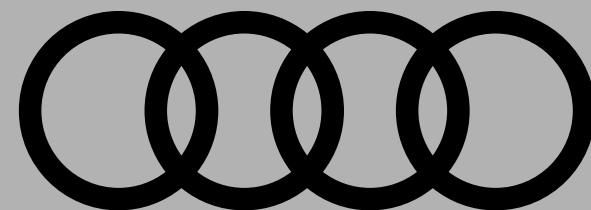

Nouvelle Audi

SQ5 TDI

Tarif au 29.05.2019
Mise à jour du 14.06.2019



myAudi

» Profitez d'une plateforme riche en fonctionnalités.

En tant que futur client,

grâce à myAudi vous serez informé des dernières actualités de la marque et retrouverez toutes les informations utiles pour préparer l'achat de votre Audi : catalogues, tarifs, configurations sauvegardées, demande d'essai...

Lorsque vous serez client,

grâce à myAudi vous profiterez de conseils vidéo pour maîtriser votre Audi, vous pourrez gérer l'entretien de votre Audi en ligne (historique, prises de rendez-vous), paramétrer vos services Audi connect et bénéficier de nombreuses attentions...



Découvrez en vidéo la richesse des fonctionnalités de votre espace myAudi depuis votre smartphone



ou sur my.audi.com

SQ5

	Puissance	Transmission	Émissions CO ₂ (g/km) NEDC Corrélé	Émissions CO ₂ (g/km) Valeur Fiscale	Puissance fiscale (CV)	Prix client TTC	Code Modèle
Diesel							
SQ5 TDI (3,0 V6)	347 ch	quattro tiptronic 8	172 - 177	166 - 176	23	76 980 €	FYBSTA

Extension de garantie SQ5

km	1 an supplémentaire (2 + 1)				2 ans supplémentaires (2 + 2)		3 ans supplémentaires (2 + 3)	
	60 000	90 000	120 000	150 000	80 000	120 000	100 000	150 000
Option	EA2	EA3	EB4	EB3	EA5	EA6	EA8	EA9
SQ5	611 €	784 €	1 075 €	1 558 €	900 €	1 244 €	1 672 €	2 511 €

Plus serein, plus longtemps

Audi garantit ses voitures 2 ans sans limitation kilométrique. Pour plus de sérénité, il est possible de souscrire un contrat de garantie complémentaire portant la durée de la garantie à 3, 4 ou 5 ans. Cette extension de garantie est strictement le prolongement de la garantie constructeur.

La peinture et l'anticorrosion sont respectivement garanties 3 ans et 12 ans.

La périodicité des vidanges est variable. Une alerte sera affichée par l'indicateur de maintenance. L'intervalle entre chaque vidange ne doit pas être supérieur à 30 000 km.

Les révisions doivent être effectuées au maximum tous les 2 ans, selon le style de conduite et les conditions d'entretien.

Offres disponibles :

- Extension de garantie **1 an** / 60 000 km, 90 000 km, 120 000 km ou 150 000 km
- Extension de garantie **2 ans** / 80 000 km ou 120 000 km
- Extension de garantie **3 ans** / 100 000 km ou 150 000 km

Le contrat prend fin lorsque la première des 2 échéances (durée ou kilométrage) est atteinte.

En cas de défaillance mécanique, électrique, le contrat de garantie permet de bénéficier notamment des réparations et/ou remplacement des pièces suivantes :

- Moteur
- Boîte de transfert
- Transmission
- Direction, circuit électrique
- Carters
- Boîte de vitesses
- Embrayage (hors disque)
- Système de refroidissement
- Suspensions (hors amortisseurs)

Ces interventions doivent être effectuées chez un Partenaire Audi Service. **Le bénéfice de cette extension de garantie n'est pas subordonné à la réalisation des prestations de réparation et d'entretien non couvertes par cette extension de garantie, par un réparateur du réseau agréé AUDI.**

Lors de la revente, le contrat est cessible avec le véhicule, ce qui en augmente la valeur. En cas de revente du véhicule avant le terme du contrat, le nouveau propriétaire bénéficiera des prestations souscrites.

Conditions Générales de Vente disponibles dans le réseau Audi Service ou sur www.audi.fr

Teintes de carrosserie

Teintes vernis	Code	Prix
Blanc Ibis	T9T9	Gratuit
Noir Brillant	A2A2	
Bleu Turbo	N6N6	
Teintes métallisées		
Argent Fleuret	L5L5	1 120 €
Blanc Glacier	2Y2Y	
Gris Mousson	0C0C	
Gris Manhattan	H1H1	
Noir Mythic	0E0E	
Rouge Matador	T7T7	
Bleu Lunaire	W1W1	
Bleu Navarre	2D2D	
Vert Açores	6G6G	
Teintes nacrées		
Gris Daytona	6Y6Y	1 120 €
Noir Panthère	H8H8	2 940 €
Teinte Audi Exclusive		
Couleur sur demande	QQQ0	2 940 €

5

Types de sellerie et coloris

Intérieurs de série

SQ5

Matériau	Nom	Sièges de série	Teintes disponibles
Mixte	Cuir / Alcantara [N7N]	Sièges Sport [de série]	S Noir / Gris Roche EI Gris Rotor / Surpiqûres gris Anthracite OQ

– : Non disponible. 0 : En option.

Intérieurs en option Audi

SQ5

Matériau	Nom	En combinaison avec	Teintes disponibles
Cuir	Cuir nappa S line [N2R] avec surpiqûres en losange	Sièges Sport [de série]	0 Noir / Surpiqûres gris Roche EI Gris Rotor / Surpiqûres gris Anthracite OQ Rouge Magma / Surpiqûres rouge AU
	Cuir Milano [N5W]	Sièges Sport ventilés [PS8]	0 Noir / Surpiqûres gris Roche EI

SQ5

Répartition des couleurs intérieures en fonction de la sellerie

Code intérieur	EI	OQ	AU
Coloris intérieur			
Siège / assise centrale	Noir	Gris Rotor	Rouge Magma
Siège / côtés	Gris Roche	Gris Rotor	Rouge Magma
Surpiqûres des sièges	—	Anthracite	Rouge Magma
Tableau de bord / haut	Noir	Noir	Noir
Tableau de bord / bas	Noir	Noir	Noir
Tapis / Moquette	Noir	Noir	Noir
Ciel de pavillon	Noir	Noir	Noir

Applications décoratives

Applications décoratives sur les contreportes et tableau de bord	Code	
Aluminium brossé mat	[STG]	Série
Carbone Atlas	[SMK]	580 €
Applications décoratives piano laqué noir	[STL]	580 €
Bois de chêne gris	[SMT]	580 €

SQ5

DE SÉRIE

20"



Jantes en aluminium coulé style 5 branches doubles en étoile, gris contrasté, partiellement polies 8 J x 20
Pneus : 255/45 R 20

EN OPTION

20"



Jantes en aluminium coulé Audi Sport style 10 branches en Y 8 J x 20
Pneus : 255/45 R 20
Code : PQ5

20"



Jantes en aluminium coulé Audi Sport style 5 branches offroad, finition titane mat, polies brillant 8 J x 20
Pneus : 255/45 R 20
Code : PQ2

20"



Jantes en aluminium coulé Audi Sport style 5 branches en hélice noir Anthracite brillant, polies brillant 8 J x 20
Pneus : 255/45 R 20
Code : PQ0

20"



Jantes en aluminium coulé Audi Sport en style étoile à 10 branches en style Platine, tournées brillantes, 8 J x 20
Pneus : 255/45 R 20
Code : PQ9

EN OPTION (SUITE)

21"



Jantes en aluminium coulé style 5 branches doubles en V (style S), gris contrasté, partiellement polies 8,5 J x 21
Pneus : 255/40 R 21
Code : PQ7

21"



Jantes en aluminium coulé Audi Sport style 5 branches polygones 8,5 J x 21
Pneus : 255/40 R 21
Code : PQH

21"



Jantes en aluminium coulé Audi Sport style modulaire 5 branches doubles et inserts Gris Structuré Mat, 8,5 J x 21
Pneus : 255/40 R21
Code : PQ4

Sécurité
Affichage du contrôle de la pression des pneus
Airbags grand volume pour conducteur et passager avant
Airbags latéraux à l'avant et système d'airbags de tête
Antipatinage ASR pour une motricité optimale, empêche le patinage des roues motrices
Ceintures de sécurité automatiques à trois points pour tous les sièges et contrôle de port de ceinture à l'avant. Dispositif de réglage en hauteur de la ceinture
Châssis Sport S avec amortissement piloté : Adaptation des amortisseurs aux différentes situations de conduite réglable électroniquement. Version dynamique ou axée sur le confort du tarage des amortisseurs, réglable via Audi drive select
Colonne de direction de sécurité, contient un système mécanique de déplacement avec fonction d'amortissement qui complète le potentiel de sécurité de la ceinture et de l'airbag
Outillage de bord (sans cric)
Direction assistée électromécanique
Écrous de roues antivol
Fixation pour sièges enfants ISOFIX et Top Tether (point de fixation supplémentaire) pour les sièges extérieurs arrière
Kit de réparation pour pneus avec compresseur 12 volts et produit de colmatage pour les pneus, vitesse maximale autorisée 80 km/h
Préparation pour crochet d'attelage
Quattro® avec différentiel central autobloquant
Recommandation de repos
Tiptronic : boîte automatique 8 rapports avec programme de commande dynamique (DSP) ; commande manuelle au choix au moyen des palettes du volant multifonctions
Triangle de présignalisation
Trousse de secours
Sécurité enfants
Électriques et fonctionnels
Clé confort (sans safelock): système d'autorisation d'accès et de démarrage sans clé
Déverrouillage et ouverture du hayon par un mouvement de pied : le hayon peut être déverrouillé au moyen d'un geste du pied sous le pare-chocs arrière, il s'ouvre alors automatiquement. Un autre mouvement du pied permet de refermer automatiquement le coffre
Dispositif anti-erreur de carburant
Dossier de banquette arrière rabattable en trois parties 40 : 20 : 40 ou complètement, avec accoudoir central
Éclairage intérieur : module de pavillon incluant spots de lecture, éclairage d'ambiance sur la console arrière, boîte à gants éclairée, éclairage passif des portières, éclairage du coffre
3 profils de couleur prédéfinis ; un profil de couleur supplémentaire, interactif et personnalisé. Le profil de couleur interactif est contrôlé par le biais des modes Audi drive select. 30 couleurs sont disponibles au choix pour un profil de couleur personnalisé. Les adaptations de teintes s'appliquent aux éclairages d'ambiance
Frein de stationnement électromécanique, comprend fonction de frein de stationnement à l'arrêt, assistance au démarrage par désactivation automatique et fonction frein de secours sur les 4 roues durant la marche
Régulateur / Limiteur de vitesse
Système Start-Stop, contribue à réduire la consommation de carburant ainsi que les émissions de CO ₂ en coupant automatiquement le moteur lors des phases d'arrêt, par exemple aux feux rouges. Le redémarrage est engagé dès le relâchement du frein. Peut être désactivé à tout moment via une touche

Confort
Clé confort (sans safelock) : système d'autorisation d'accès et de démarrage. Nécessite d'avoir la clé sur soi ; démarrage et arrêt du moteur par touche moteur Start/Stop sur la console centrale
Pare-soleil
Tapis complémentaires à l'avant et à l'arrière
Vide-poches
Vitrage acoustique pour les vitres de portières avant (pour une meilleure isolation phonique)
Vitrage Privacy (vitres surteintées). Lunette arrière, vitres de portières arrière et vitres latérales arrière surteintées
Esthétique
Becquet de pavillon spécifique S
Carrosserie galvanisée (entièrement galvanisée aux endroits sensibles à la corrosion), autoportante, soudée au groupe-plancher, zones de déformation prédéfinies à l'avant et à l'arrière, ailes avant en aluminium léger (12 ans de garantie contre la corrosion)
Ciel de pavillon en tissu noir
Coques de rétroviseurs extérieurs en aluminium
Éléments extérieurs spécifiques S : calandre singleframe avec lamelles aluminium avec logo SQ5, grilles d'entrée d'air latérales en chrome foncé avec applications aluminium, diffuseur arrière avec insert aluminium
Pack brillance : entourages de vitres en aluminium
Pare-chocs spécifiques S style dynamique et sportif
Rétroviseurs extérieurs avec clignotants à LED intégrés





















Équipements complémentaires SQ5

	SQ5
Accoudoir central confort à l'avant avec inclinaison réglable et coulissant en longueur	•
Applications décoratives aluminium brossé mat	•
Appui lombaire à 4 axes pour les sièges avant ; réglage électrique, horizontal et vertical	•
Audi connect "Sécurité et Service" : inclut les services/applications des catégories "mesServices" et "monVéhicule" (voir détails en page 11)	•
Audi connect (voir détails en page 11)	•
Audi drive select	•
Audi hold assist	•
Audi phone box avec charge du téléphone par induction (standard Qi)	•
Audi smartphone interface	•
Audi sound system : 10 haut-parleurs incluant un haut-parleur central et un subwoofer ; amplificateur à 6 canaux avec une puissance totale de 180 watts	•
Audi tracking system : système d'immobilisation et de localisation par satellite	•
Audi Virtual Cockpit	•
Clé confort	•
Climatisation automatique confort plus 3 zones à fonctionnalités étendues et affichage numérique	•
Détecteur de pluie et de luminosité	•
Hayon à ouverture et fermeture automatique	•
Interface Bluetooth®	•
Jantes en aluminium coulé style 5 branches doubles en étoile, gris contrasté, partiellement polies 8 J x 20"	•
MMI navigation plus avec MMI touch	•
Pack Assistance City (détail des équipements inclus en page 12)	•
Pack Rangement	•
Phares à LED avec clignotants arrière à LED dynamiques	•
Préparation pour crochet d'attelage	•
Réception radio numérique (DAB) : ajoute à l'offre de radios analogiques la réception de stations numériques selon le standard DAB, incluant DAB+ et DMB Audio	•
Réservoir AdBlue à capacité étendue (24 litres)	•
Rétroviseur intérieur sans encadrement jour/nuit automatique	•
Rétroviseurs extérieurs réglables et escamotables électriquement, jour/nuit automatique, dégivrants des deux côtés et buses de lave-glace dégivrants	•
Sellerie Cuir / Alcantara avec surpiquûres contrastées et embossé S	•
Sièges avant chauffants	•
Sièges avant réglables électriquement avec fonction mémoires pour le siège conducteur	•
Sièges Sport S à l'avant	•
Volant 3 branches multifonction plus en cuir avec méplat avec logo S	•

Audi connect⁽¹⁾

Applications et services

Code option [IT3] - Carte SIM de données intégrée (valable pour 36 mois) (de série)







maMusique			monTéléphone			monRéseau			mesInfos				
													
Musique en streaming avec AUPEO!, Napster et Audi music stream	Accès à la commande vocale du smartphone	Internet embarqué (hotspot WiFi) ⁽⁵⁾	Réception et lecture d'e-mail ⁽³⁾⁽⁴⁾	Messages ⁽⁴⁾	Twitter	Localisation de station-service et tarif à la pompe	Prévisions météorologiques	Informations locales spécifiques à un pays (sécurité)	Actualités personnalisées (flux RSS)				
monVoyage													
													
Navigation avec images Google Earth™		Localisation de points d'intérêt (POI)	Informations touristiques	myAudi - Destinations spécifiques ⁽³⁾	Navigation avec informations trafic en temps réel	Informations sur les parkings et stationnements	Entrée de la destination via myAudi ou Google Maps	Mise à jour des cartes en ligne ⁽¹⁾	Informations voyage				

11

Audi Connect "Sécurité et Service"

Applications et services

Code option [IW3] - Carte SIM de données intégrée (valable pour 10 ans) (de série)

monVéhicule ⁽¹⁾ (directement sur le smartphone grâce à l'application MMI connect)				mesServices ⁽²⁾ (appel émis directement depuis le véhicule)						
										
Rapport concernant le véhicule	Verrouillage / déverrouillage à distance	Emplacement de stationnement	Commande à distance du chauffage stationnaire	Appel de l'assistance	Planification d'entretien Audi en ligne	Appel d'urgence				

L'utilisation des services proposés par Audi connect est uniquement possible avec les équipements optionnels navigation MMI plus et Audi connect. L'option Audi connect incluant une carte SIM avec émission et réception de données uniquement. En combinaison avec l'équipement en option Audi phone box, il est nécessaire d'avoir en sa possession une carte SIM avec option téléphone et données ou un smartphone compatible avec Bluetooth® et rSAP (remote SIM Access Profile) pour pouvoir utiliser la fonction téléphone de voiture intégrée.

Une base de données répertoriant les téléphones portables testés et compatibles Audi connect est disponible sur www.audi.fr/telephone.

La réception de données issues d'Internet hors de la zone de couverture du réseau peut entraîner un surcoût, notamment à l'étranger. Renseignez-vous auprès de votre opérateur. Les services Audi connect peuvent ne pas être disponibles dans tous les pays. Votre distributeur Audi se tient à votre disposition pour plus d'informations.

(1) Le droit d'utilisation de ces services est limité à 36 mois à partir de la première activation dans le véhicule (si celle-ci n'intervient pas dans les six premiers mois après l'achat, la durée du droit se trouve réduite d'autant).

(2) Le droit d'utilisation de ces services est limité à 10 ans à partir de la première activation dans le véhicule (si celle-ci n'intervient pas dans les six premiers mois après l'achat, la durée du droit se trouve réduite d'autant).

(3) Uniquement en combinaison avec le MMI navigation plus avec MMI touch [PNQ].

(4) Uniquement avec téléphones compatibles SAP.

(5) Le service "Hotspot WiFi" n'est pas inclus dans la carte SIM intégrée.

Ce service n'est disponible qu'avec un contrat de téléphonie mobile existant ou conclu séparément et uniquement au sein du réseau mobile respectif. Lors de la réception de données à partir de l'Internet, et selon les tarifs de votre contrat de téléphonie mobile, en particulier à l'étranger, l'utilisation de ce service peut entraîner des frais supplémentaires. En raison de la taille du volume des données, il est vivement recommandé de conclure un contrat de téléphonie mobile avec forfait de données !

Détails sur quelques nouveautés SQ5 : Assistance à la conduite

3 packs d'assistance à la conduite

Équipements en série

- ▶ Régulateur / limiteur de vitesse
- ▶ Pack Assistance City [PCM] (détail dans l'encadré de droite)

Pack Assistance City [PCM] (de série)



- ▶ Parking system plus (AV & AR)
- ▶ Caméra de recul
- ▶ Audi side assist
- ▶ Audi pre sense arrière incluant Audi pre sense basic
- ▶ **Avertisseur de sortie du véhicule**
- ▶ **Assistant de sortie de stationnement perpendiculaire**

Pack Assistance Stationnement [PCZ]



- ▶ Caméras périphériques incluant caméra de recul
- ▶ Audi park assist incluant Audi parking system plus

Pack Assistance Route [PCN]



- ▶ Audi active lane assist
- ▶ Adaptive cruise control Stop & Go avec **assistant embouteillage**
- ▶ Lecture des panneaux de signalisation
- ▶ **Assistant de conduite efficiente**
- ▶ Audi pre sense front avec **Assistant d'évitement de collision** et **Assistant de changement direction**

Les 3 packs peuvent être commandés seuls ou en combinaison.
Les équipements **surlignés en rouge** sont détaillés dans les pages suivantes.

Assistant de conduite efficiente - dans le Pack Assistance Route [PCN]

L'assistant à la conduite efficiente utilise les données GPS et propose 4 mesures pour améliorer la consommation :

1. Le mode efficiency de l'Audi drive select : un avertisseur "lever le pied de l'accélérateur" s'affiche sur l'Audi virtual cockpit.
 2. Il active automatiquement le mode roue libre.
 3. Avec l'adaptive cruise control : adaptation automatique de la vitesse selon la lecture des limitations de vitesse.
 4. Avec l'adaptive cruise control : l'assistant de virage adapte automatiquement la vitesse en virage, aux intersections et ronds-points.
- ▶ **Réduction de la consommation et des émissions de CO₂ jusqu'à 10 %.**
 - ▶ **Meilleur confort grâce à l'adaptation de la vitesse sur l'ensemble du parcours routier.**
 - ▶ **Permet de respecter les limitations de vitesse.**

km/h	Limitation de vitesse
	Virages
	Intersection
	Rond point
	Inclinaison de la route
	Le véhicule qui vous précède

Détails sur quelques nouveautés SQ5 : Assistance à la conduite (suite)

Assistant d'évitement collision - dans le pack Assistance Route [PCN]

Intervient sur la direction pour aider le conducteur lors d'une manœuvre d'évitement.

1. Une secousse d'avertissement par l'Audi pre sense front : l'assistant d'évitement d'urgence est disponible.
2. Le conducteur initie un évitement : l'assistant d'évitement d'urgence est activé (fonctionne entre 30 et 150 km/h).

- ▶ **Le système calcule une trajectoire d'évitement en fonction de la distance, de la largeur et du décalage transversal par rapport au véhicule précédent et assistera le conducteur dans le changement de direction. (C'est le conducteur qui détermine la direction de l'évitement.)**



Assistant embouteillage - dans le pack Assistance Route [PCN]

Détecte les marquages au sol, les aménagements latéraux, les véhicules circulant dans les voies parallèles ainsi que plusieurs véhicules qui précèdent et établit une trajectoire virtuelle pour y entraîner le véhicule.

- ▶ **Disponible entre 0 et 65 km/h sur les boîtes automatiques et à partir de 30 km/h sur les boîtes manuelles.**
- ▶ **1^{er} système Audi qui permet une conduite partiellement autonome dans les embouteillages.**
- ▶ **Soulage le conducteur des situations de conduite stressantes et améliore le confort.**
- ▶ **Si le conducteur ne reprend pas le contrôle, le véhicule s'arrête au bout de 9 secondes.**
- ▶ **Au-delà de 65 km/h le véhicule passe automatiquement en mode Audi active lane assist.**



13

Détails sur quelques nouveautés SQ5 : Assistance à la conduite (suite)

Alerte de sortie de stationnement perpendiculaire - dans le pack Assistance City [PCM]

Assistant de sortie de stationnement perpendiculaire.

1. Une flèche rouge s'affiche sur l'écran MMI.
2. Une alerte sonore prévient le conducteur.
3. Le système intervient activement par un bref coup de frein.

- ▶ **Utilise les 2 capteurs radar de l'Audi side assist à l'arrière.**
- ▶ **Lorsqu'un véhicule en approche est détecté.**



Avertisseur de sortie du véhicule - dans le pack Assistance City [PCM]

Détecte les voitures, cyclistes, motos... en approche à l'arrière et prévient les passagers avant l'ouverture de la portière et avertit par :

1. Une bande rouge LED au-dessus de la poignée de porte s'illumine.
2. Des LED situées dans le rétroviseur et un signal acoustique dans un second temps.

- ▶ **Les 2 capteurs radar de l'Audi side assist couvrent les voies adjacentes au véhicule.**
- ▶ **Évite les collisions avec les véhicules approchant par l'arrière lorsque le conducteur ou les passagers ouvrent la portière.**

Remarque : ne détecte pas les piétons.



14

Pack sécurité

	Premium tracking system pour Audi
Introduction	<i>En cas de vol, Premium tracking system pour Audi permet de géolocaliser votre véhicule 24h/24, 7j/7 et empêche son redémarrage.</i>
Quand technologie rime avec sécurité	
Comprend 2 ans d'abonnement	•
Réseau de 40 plateformes d'assistance et de télésurveillance dans le monde 24h/24 7j/7	•
<ul style="list-style-type: none"> ▶ Réceptionne automatiquement les alertes émises par le système en cas de : <ul style="list-style-type: none"> - déplacement anormal du véhicule (contact éteint), - débranchement de la batterie, - alerte automatique en cas de déclenchement de l'alarme volumétrique et périmétrique⁽¹⁾ ▶ Prend immédiatement contact avec le propriétaire pour déterminer l'origine de l'alerte 	•
Système de tracking par satellite (technologie GPS/GPRS)	•
Quand technologie rime avec interactivité	
Accès confidentiel à votre Espace Web Personnel www.audi.fr/trackingsystem ⁽²⁾	•
<ul style="list-style-type: none"> ▶ Géolocalisation du véhicule ▶ Définition de zone (réception d'un SMS lorsque le véhicule entre / sort de la zone définie sur la cartographie) ▶ Gestion des modes garage / transport (paramétrage du système pour éviter l'envoi de fausses alertes, lors d'évènements du type intervention sur le véhicule en atelier, transport sur dépanneuse, ferry...) 	•

15

(1) Si le véhicule est équipé de l'alarme d'origine Audi. (2) L'accès à l'Espace Web Personnel et l'utilisation des services en ligne (premium) tracking system pour Audi sont uniquement possibles via un smartphone ou un ordinateur connecté à Internet. Activation sur demande auprès de notre prestataire de services, Cobra France, au 01 44 90 23 33.

SQ5

	Code option	Prix
Tracking system pour Audi	—	De série



	Code	SQ5	Prix TTC
Systèmes d'assistance à la conduite et au stationnement			
Audi active lane assist , aide le conducteur à maintenir sa trajectoire (plage de vitesse à partir d'environ 60 km/h et jusqu'à 250 km/h). Inclut [QR9] ; oblige [8G1] ou [PXC] et [9S7] ou [9S8], ainsi que [PNU] ou [PNQ] sur la finition Q5	PCB	0	550 €
Audi park assist , recherche les places de stationnement appropriées le long de la chaussée à l'aide de capteurs à ultrasons et vous assiste par des manœuvres autonomes pour entrer et sortir des places de parking. Le conducteur doit simplement accélérer, freiner et surveiller les manœuvres de stationnement (activation via une touche sur la console centrale). Inclus dans [PCZ]	7X5	0	330 €
Pack Assistance Route , contient : - Active lane assist - Adaptive cruise control stop & go avec Assistant de conduite en embouteillage* - Lecture des panneaux de signalisation - Assistant de conduite efficace - Audi pre sense front avec Assistant d'évitement collision et Assistant de changement de direction. Oblige [8G1] ou [PXC].	PCN	0	1 800 €
Pack Assistance Stationnement , contient : - Caméras périphériques incluant caméra de recul - Audi park assist incluant Audi parking system plus Activation via l'engagement de la marche arrière (caméras périphériques) ou via une touche sur la console centrale (Audi park assist)	PCZ	0	990 €
Système de lecture des panneaux de signalisation par caméra	QR9	0	330 €
Sécurité / confort			
Adaptive air suspension avec réglage spécifique S Suspension pneumatique à régulation électronique avec amortisseurs adaptatifs en continu sur les 4 roues. Règle automatiquement la garde au sol et l'amortissement du véhicule 5 modes : auto, confort, dynamic, allroad, lift/ offroad, sélectionnables sur le MMI incluant correcteur d'assiette. Abaissement arrière pour faciliter le chargement. Un abaissement du véhicule peut entraîner une réduction de la traînée à vitesse élevée et par conséquent une réduction de la consommation. Garde au sol surélevée pour mode offroad. Réglage spécifique S avec assiette abaissée dans les modes auto et dynamic	2MB	0	1 170 €
Airbags latéraux à l'arrière : complètent les airbags latéraux à l'avant et système d'airbags de tête	4X4	0	435 €
Machine à café Espresso - Accessoire d'Origine Audi®	4G0-069-641-A	0	219 € ⁽¹⁾
Alarme antivol, surveillance des portières, du capot avant et du coffre incluant une protection volumétrique de l'habitacle (désactivable), protection antiremorquage par capteur d'angle d'inclinaison et alarme sonore indépendante de la tension de bord. Inclut la fonction safelock : empêche l'ouverture des portes de l'intérieur dès que le véhicule a été verrouillé à l'aide de la clé (Idem [PG3])	PGB	0	600 €
Banquette arrière plus avec réglage coulissant en longueur et inclinaison de dossier, accoudoir central rabattable avec 2 porte-boissons, dossier de banquette arrière rabattable en trois parties 40 : 20 : 40 ou complètement ; incluant tunnel de chargement, déverrouillage à distance des dossiers depuis le coffre pour le dossier des deux places extérieures arrière (pas de déverrouillage télécommandé pour le dossier plus étroit de la place centrale) ; appuie-tête en forme de L à l'arrière, réglables manuellement	3NS	0	420 €
Chauffage/ventilation stationnaire , réchauffe l'habitacle et dégivre les vitres sans avoir à démarrer le moteur. La ventilation stationnaire apporte de l'air frais et abaisse la température intérieure. Les deux fonctions peuvent être activées à l'aide d'une minuterie et d'une télécommande à fréquence radio séparée avec confirmation de fonction. Le chauffage stationnaire peut être commandé à distance via l'application smartphone MMI connect	9M9	0	1 720 €
Commande d'ouverture de porte de garage (HomeLink) . Précisions et liste de compatibilités sur le site www.eurohomelink.com	VC2	0	285 €
Cuve de coffre - Accessoire d'Origine Audi®	80A-061-170	0	229 € ⁽¹⁾
Direction dynamique : augmente la dynamique et le confort de conduite grâce à une régulation dynamique de la direction en fonction de la situation de conduite	1N8	0	1 210 €
Filet de séparation	3CX	0	125 €
Fixation pour sièges enfants ISOFIX pour le siège passager avant avec commande de sécurité enfant électrique sur les portières arrière et commande de désactivation de l'airbag passager avant	PIH	0	100 €
Pack fumeur : allume-cigare et cendrier	9JD	0	75 €
Porte-boissons climatisé	4M9	0	180 €

Sécurité / confort (suite)

	Code	SQ5	Prix TTC
Système de rails avec kit de fixation pour coffre	3GN	0	250 €
Tapis de coffre réversible ; utilisable sur toute la longueur pour recouvrir entièrement le plancher du coffre (même avec le dossier des sièges arrières rabattus) ; longueur de protection suffisante pour le seuil de chargement et le pare-chocs	6SJ	0	150 €
Transmission quattro® avec différentiel Sport	GH2	0	1 630 €
Volant / sièges / applications			
Applications Carbone Atlas	5MK	0	580 €
Applications décoratives piano laqué noir	5TL	0	580 €
Applications décoratives en bois de chêne gris	5MT	0	580 €
Appui-tête variables pour les sièges avant avec réglage manuel de la hauteur et de la distance de l'appui-tête	5ZC	0	150 €
Appui lombaire réglable pneumatiquement avec fonction massage pour les sièges avant. Interdit [PS8]	8I6	0	590 €
Sièges avant et arrière chauffants (identique au chauffage des sièges à l'avant, pour les sièges extérieurs arrière)	4A4	0	400 €
Sièges ventilés à l'avant : ventilation active de la partie centrale de l'assise et du dossier (le cuir des sièges avant ventilés et des deux sièges extérieurs arrière non ventilés est perforé). Obligé [N5W] et [3NS]	PS8	0	990 €
Sellerie en cuir Nappa avec logo S line. Obligé Banquette arrière plus [3NS]	N2R	0	1 100 €
Sellerie en cuir Milano Obligé sièges ventilés [PS8]	N5W	0	600 €
Volant réglable électriquement en hauteur et en profondeur , avec dispositif automatique permettant de monter et de descendre plus facilement de voiture ; avec fonction mémoire en association avec les sièges avant réglables électriquement à mémoire.	2C7	0	490 €
Pare-brise / vitres / rétroviseurs / éclairage intérieur			
Pack Éclairage (en plus de l'éclairage intérieur) : <ul style="list-style-type: none"> Éclairage périphérique dans les poignées de portières extérieures Éclairage des seuils de porte avant Éclairage dans la zone des pieds avant/arrière Commande intérieure des portières avant/arrière Vide-poches éclairé sous le tableau de bord Éclairage d'ambiance de la console centrale à l'avant Application éclairée sur le tableau de bord Application éclairée sur les portières 	QQ1	0	310 €
Pack Éclairage d'ambiance (en plus du pack Éclairage [QQ1]) : 3 profils de couleur prédéfinis ; un profil de couleur supplémentaire, interactif et personnalisé (30 couleurs disponibles) Les adaptations de teintes s'appliquent aux éclairages de contour et d'ambiance : <ul style="list-style-type: none"> Commande intérieure des portières avant/arrière (blanc) Éclairage dans la zone des pieds à l'avant et à l'arrière (multicolore) Éclairage d'ambiance des portières avant/arrière (multicolore) Application éclairée sur le tableau de bord (multicolore) Application éclairée sur les portières (multicolore) 	QQ2	0	470 €
Pare-brise confort climatique/acoustique sans résistances, chauffant Attention : Ne permet pas l'utilisation des badges "télépéage"	4GR	0	510 €
Stores pare-soleil manuels pour les vitres de portières arrière	3Y4	0	185 €
Toit ouvrant panoramique en verre (en deux parties) . Commande électrique pour relever et ouvrir la partie avant. Pare-soleil réglable électriquement pour les passagers avant et arrière, coupe-vent intégré et fermeture/ouverture depuis l'extérieur via la clé du véhicule	3FU	0	1 850 €

0 : option.

17

	Code	SQ5	Prix TTC
Infotainment / multimédia / navigation			
Affichage tête haute	KS1	0	1 190 €
Bang & Olufsen Sound System avec son en 3D : 19 haut-parleurs incluant haut-parleurs aigus et médiums avec son 3D, haut-parleur central et subwoofer ; l'amplificateur à 16 canaux a une puissance totale de 755 watts ; volume sonore asservi à la vitesse ; acoustique enveloppante grâce au nouveau son 3D	9VS	0	1 030 €
Casque Bluetooth - Accessoire d'Origine Audi®	4H0-051-701C	0	119 € ⁽¹⁾
Coque de recharge pour Iphone 7 (nécessite la phone box) - Accessoire d'Origine Audi®	8W0-051-435B	0	45 € ⁽¹⁾
Jantes / pneumatiques			
Étriers de frein peints en rouge à l'avant et à l'arrière avec inscription S	PC2	0	400 €
Jantes en aluminium coulé Audi Sport style 10 branches en Y 8 J x 20 avec pneus 255/45 R 20	PQ5	0	790 €
Jantes en aluminium coulé style 5 branches offroad, finition titane mat, polies brillant 8 J x 20 avec pneus 255/45 R 20	PQ2	0	1 150 €
Jantes en aluminium coulé Audi Sport style étoile à 10 branches en style Platine, tournées brillantes, 8 J x 20, avec pneus 255/45 R20	PQ9	0	1 580 €
Jantes en aluminium coulé style 5 branches doubles en V (style S), gris contrasté, partiellement polies 8,5 J x 21 Pneus : 255/40 R 21	PQ7	0	1 890 €
Jantes en aluminium coulé Audi Sport style 5 branches polygones 8,5 J x 21 pneus : 255/40 R 21	PQH	0	1 630 €
Jantes en aluminium coulé Audi Sport style 5 branches en hélice noir anthracite brillant, polies brillant 8 J x 20 pneus : 255/45 R 20	PQ0	0	1 580 €
Jantes en aluminium coulé Audi Sport style modulaire 5 branches doubles et inserts Gris Structuré Mat, 8,5 J x 21 avec pneus : 255/40 R21	PQ4	0	2 000 €
Roue de secours à encombrement réduit - Stockée dégonflée - compresseur fournis (vitesse maximale autorisée 80 km/h). Oblige [1S1] : Cric de levage (option gratuite)	3F1	0	220 €
Extérieur			
Assistant de feux de route , activation et désactivation automatique des feux de route (dans les limites du système). Inclut la fonction Coming-Home/Leaving Home	8G1	0	190 €
Boîtiers de rétroviseurs extérieurs en noir brillant Oblige Pack esthétique noir titane [4ZD]	6FJ	0	130 €
Coffre de toit gris 300L - Accessoire d'Origine Audi®	8V0-071-200	0	449 € ⁽¹⁾
Coffre de toit gris 360L - Accessoire d'Origine Audi®	8X0-071-200	0	499 € ⁽¹⁾
Coffre de toit gris 405 L - Accessoire d'Origine Audi®	8K0-071-200	0	699 € ⁽¹⁾
Crochet d'attelage , escamotable mécaniquement, avec déverrouillage électrique, col de cygne et boule en acier forgé ; commande par touche dans le coffre. La prise de remorque intégrée et pivotante permet le fonctionnement continu des appareils électriques installés dans la remorque ou la caravane, même pendant la conduite. Stabilisation d'attelage par le contrôle électronique de stabilisation (ESC)	1D4	0	980 €
Lave-phares : fonctionnant à l'eau et sous haute pression, pour une bonne puissance d'éclairage et une meilleure visibilité avec une dispersion réduite De série avec [PXC]	8X1	0	320 €
Pack Esthétique noir titane Audi exclusive apporte une touche extérieure noire au niveau de la calandre Audi Singleframe, des baguettes décoratives sur les vitres latérales, des baguettes de portières et du pare-chocs avant et arrière. Oblige rampes de pavillon noires [3S2]	4ZD	0	670 €
Phares Audi Matrix LED , comprend la fonction anti-éblouissement des panneaux de signalisation, la fonction des feux de virage dynamiques, les feux diurnes et les feux arrière à LED avec clignotants dynamiques et les lave-phares. Inclut [8X1] et interdit [8G1]	PXC	0	860 €
Porte-vélo sur attelage - Accessoire d'Origine Audi®	4H0-071-105	0	589 € ⁽¹⁾
Rampes de pavillon noires	3S2	0	Gratuit
Suppression totale d'identification arrière (modèle et moteur)	2Z0	0	Gratuit

18

0 : option. (1) Prix TTC client conseillé, hors pose. Sous réserve de changement de références ou de péremptions. Rapprochez-vous de votre magasin.

SQ5 Diesel

		SQ5 TDI (347 ch)
Moteur - Appareillage électrique		
Puissance maxi en ch (kW) à tr/mn		347 (255) / 3 850
Cylindres / Nombre de soupapes		6 / 24
Cylindre (cm³)		2 967
Couple maxi (Nm) à tr/mn		700 / 2 500 - 3 100
Transmission		
Transmission		quattro
Boîte de vitesses		tiptronic 8
Poids - Volumes		
Poids en ordre de marche (kg) / Total maxi autorisé en charge (kg)		2 055 / 2 625
Remorque freinée sur rampe 12 % / non freinée (kg)		2 400 / 750
Volume du coffre / avec banquettes arrière rabattues (l)		510
Volume du réservoir de carburant (l)		70
Performances - Consommation		
Vitesse maximale (km/h) sur circuit		250
Accélération de 0 à 100 km/h (s)		5,1
Carburant		Diesel, selon la norme EN 590
Consommation cycle urbain / routier / mixte NEDC corrélé (l/100 km)	Jantes 20 ^{*(1)}	7,5 / 6,0 / 6,6
	Jantes 21 ^{*(1)}	7,7 / 6,2 / 6,8
Émissions massiques de CO2 en cycle mixte NEDC corrélé (g/km)	Jantes 20 ^{*(1)}	172
	Jantes 21 ^{*(1)}	177
Émissions de CO2 NEDC (base fiscale) (g/km)		166 - 176
Consommation en cycle mixte (WLTP) (l/100 km)		8,1 - 8,7
Emissions de CO2 (WLTP) (g/km)		213 - 228
Type d'homologation		WLTP
Norme antipollution		EU 6
Start/Stop / récupération d'énergie / Mild-Hybrid		Oui / Oui / Oui

(1) Données en cours d'homologation.

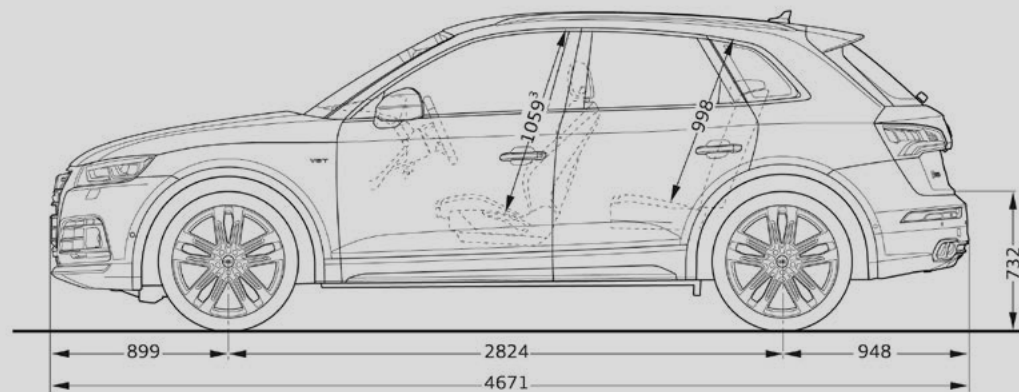
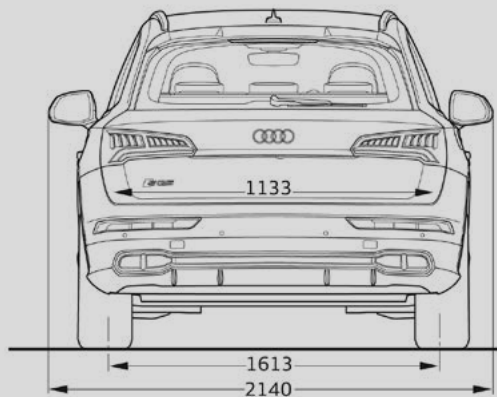
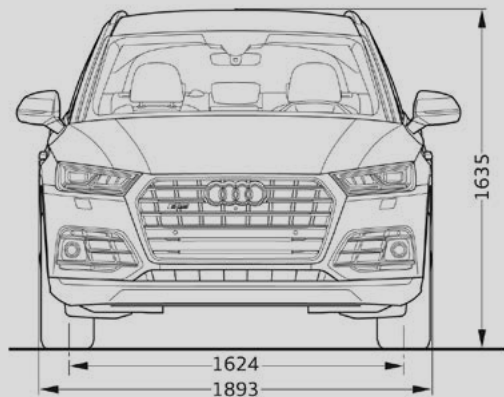

(3) Espace max. au-dessus de la tête.

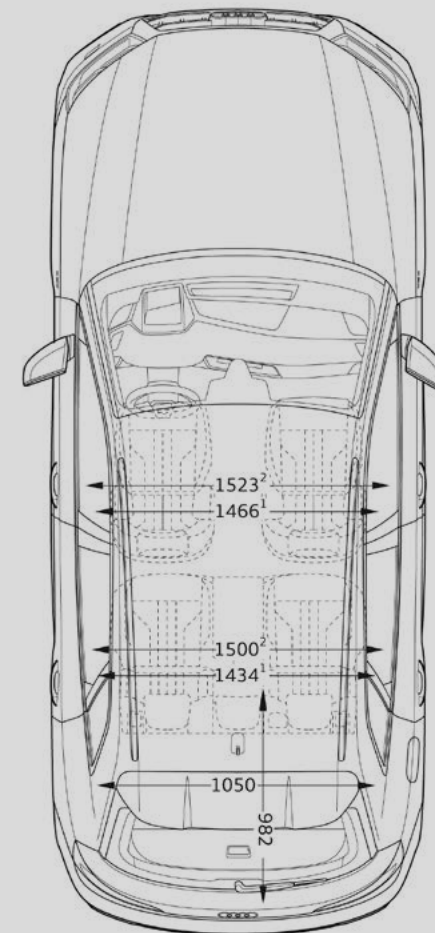

(1) Largeur aux épaules. (2) Largeur aux coudes.

Toutes les cotes sont indiquées en millimètres. Dimensions pour poids à vide.

(1) Les spécifications techniques se rapportent à un véhicule de base sans réglages spécifiques aux pays ni équipements optionnels particuliers.

AUDI FRANCE
BP 62
02601 Villers-Cotterêts Cedex
Réalisation ALTAVIA-PARIS

Le modèle, les versions et les équipements présentés dans ce catalogue ainsi que certains services ne sont pas disponibles dans tous les pays. Les automobiles qui figurent sur les photos comportent des équipements en option avec le supplément de prix. Les informations concernant : **possibilités de livraison, aspect, performances, dimensions, poids, consommation et frais d'entretien des véhicules correspondent aux données en notre possession à la date de mise en ligne. Les informations contenues dans le présent document sont modifiables à tout moment et sans préavis. Pour plus d'information veuillez vous rapprocher de votre Distributeur Audi.**

Les matériaux et composants de ce véhicule ont été conçus pour minimiser leur impact sur l'environnement, dans le respect de la réglementation relative aux véhicules hors d'usage. Ont ainsi été privilégiés des composants et matériaux recyclés et/ou ré-employables et/ou valorisables, visant à faciliter le démontage et la dépollution des véhicules hors d'usage ainsi qu'à préserver l'environnement. Tout véhicule en fin de vie peut être cédé gratuitement par son dernier propriétaire aux démolisseurs et broyeurs agréés par les services compétents. Pour plus de renseignements sur la cession des véhicules hors d'usage et/ou les dispositifs mis en place pour prévenir les atteintes environnementales, n'hésitez pas à contacter votre distributeur Audi, ou Audi France, 11, avenue de Boursonne - BP 62 - 02601 Villers-Cotterêts Cedex.

www.audi.fr

Audi recommande

