

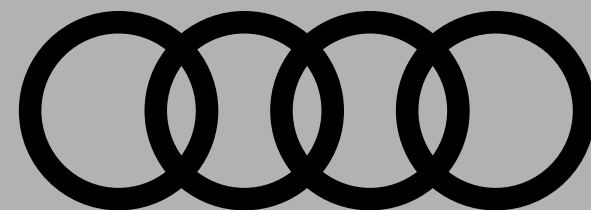

R8

 Audi R8 RWD V10 Coupé/Spyder

Tarif au 07.02.2020
Mise à jour du 05.03.2020



myAudi

» Profitez d'une plateforme riche en fonctionnalités.

En tant que futur client,

grâce à myAudi vous serez informé des dernières actualités de la marque et retrouverez toutes les informations utiles pour préparer l'achat de votre Audi : catalogues, tarifs, configurations sauvegardées, demande d'essai...

Lorsque vous serez client,

grâce à myAudi vous profiterez de conseils vidéo pour maîtriser votre Audi, vous pourrez gérer l'entretien de votre Audi en ligne (historique, prises de rendez-vous), paramétrer vos services Audi connect et bénéficier de nombreuses attentions...



2/22

Découvrez en vidéo la richesse des fonctionnalités de votre espace myAudi depuis votre smartphone



ou sur my.audi.com

R8 RWD

	Puissance (ch)	Transmission	Émissions CO ₂ (g/km) WLTP	Puissance fiscale (CV)*	Prix client TTC	Code modèle
Coupé						
R8 RWD V10	540	S tronic 7	289 - 292	46	146 080 €	4SPRAF
Spyder						
R8 RWD V10	540	S tronic 7	307 - 310	46	160 480 €	4SRRAF

Couleurs de carrosserie

	R8 Coupé	R8 Spyder			Prix
	Code	Code	Code	Code	
Teintes vernies		Capote noire	Capote brune	Capote rouge	
Blanc Ibis	T9T9	T9PA	T9PW	T9SF	Gratuit
Jaune Vegas	L1L1	L1PA	L1PW	L1SF	
Teintes métallisées					1 000 €
Argent Fleuret	L5L5	L5PA	L5PW	L5SF	
Gris Suzuka	M1M1	M1PA	M1PW	M1SF	
Gris Kemora	8R8R	8RPA	8RPW	8RSF	
Noir Mythic	0E0E	0EPA	0EPW	0ESF	
Rouge Tango	Y1Y1	Y1Y1	Y1PW	Y1SF	
Teinte nacrée (effet cristal)					
Bleu Ara	K6K6	K6PA	K6PW	K6SF	1 820 €
Teinte nacrée (effet perlé)					
Gris Daytona	6Y6Y	6YPA	6YPW	6YSF	1 000€
Teinte Audi Exclusive (sur demande)					
Audi Exclusive	Q0Q0	Q0PA	Q0PW	Q0SF	3 640 €
Teinte Audi Exclusive effet mat (sur demande)					
Audi Exclusive mat Ajouter le code [5K6] à la commande	0000	00PA	00PW	00SF	8 700 €

4/22

Couleurs des panneaux latéraux (side blade)

Coupé V10 RWD
R8 Spyder V10 RWD

Teintes	Code	Série	Série	Prix
Bi-colore. Noir en partie haute sur coupé, couleur carrosserie en partie basse sur coupé et spyder.	6H1	Série	Série	
Argent glacier métal	6H0	0	0	Gratuit
Carbone brillant	6H3	0	0	2 580 €
Gris Kendo	6H5	0	0	Gratuit
Noir Mythic métal	6H6	0	0	Gratuit
Peinture individuelle Audi Exclusive	YUY	0	0	1 260 €
Peinture individuelle mate Audi Exclusive	YYO	0	0	1 260 €
Titane Mat Audi Exclusive	YYQ	0	0	1 280 €

5/22

Sièges / Revêtements

Coupé V10 RWD
Spyder V10 RWD

Matériau	Nom	En combinaison avec	Série	Série
Mixte	Sellerie mixte Alcantara / cuir [N7U]	Sièges Sport	Série	Série
Cuir	Nappa fin pour sièges Sport [N3Q]	Sièges Sport	0	0
	Nappa fin avec piquage en losanges [N1H]	Sièges Sport	0	0
	Nappa fin pour sièges baquets [N0Q]	Sièges baquets Audi exclusive	0	0

0 : En option.

6/22



Siège Sport R8 [Q1D/N7U]



Siège Sport R8 [Q1D/N1H]



Siège baquet R8 [P55/N0Q]

Couleurs selleries

Code intérieur	AM	AR	AT	EI	JN	KB	KC	KG	KH	XC
Coloris intérieur										
Siège / assise centrale	Noir	Noir	Noir	Noir	Noir	Argent Pastel	Rouge express	Brun Palomino	Noir	Noir
Siège / côtés	Noir	Noir	Noir	Noir	Noir	Argent Pastel	Rouge express	Brun Palomino	Noir	Noir
Surpiquûres des sièges	Bleu ara	Rouge express	Jaune Vegas	Gris Roche	—	Gris Roche	Gris Granit	Gris Granit	Gris Roche	Bleu Utopia
Tableau de bord / haut	Noir	Noir	Noir	Noir	Noir	Noir	Noir	Noir	Noir	Noir
Tableau de bord / bas	Noir	Noir	Noir	Noir	Noir	Noir	Noir	Noir	Noir	Noir
Tapis / Moquette	Noir	Noir	Noir	Noir	Noir	Noir	Noir	Noir	Noir	Noir
Ciel de pavillon	Noir	Noir	Noir	Noir	Noir	Noir	Noir	Noir	Noir	Noir
Types de sièges										
Sièges Sport										
N7U	—	—	—	—	0	—	—	—	—	—
N3Q / 7HB	—	—	—	—	0	0	0	—	—	—
N3Q / 7HD	—	—	—	—	0	0	0	0	—	—
N3Q / 7HD / OUB	0	0	0	—	—	—	—	—	0	0
N1H	—	—	—	—	0	—	—	—	—	—
N1H / 7HD / OUB	0	0	0	—	—	—	—	—	0	0
Sièges bacquets Audi Exclusive										
NOQ / 7HB	—	—	—	0	—	0	—	—	—	—
NOQ / 7HD	—	—	—	0	—	0	—	—	—	—

7/22

Applications décoratives

Coupé V10 RWD

Spyder V10 RWD

Description	Code		
Applications décoratives : pour la barrette sur le monoplace, inserts dans la portière et le tableau de bord côté passager avant ainsi que sur la console centrale			
Laque anodisée anthracite	[5MA]	Série	Série
Laque titane anthracite mate	[5MB]	0	0
Carbone brillant	[5MK]	0	0
Style piano laqué noir Audi exclusive	[5TL]	0	0
Applications décoratives étendues : pour l'encadrement de l'Audi virtual cockpit et des diffuseurs d'air			
Laque noire	[GT0]	Série	Série
Carbone brillant	[GT5]	0	0

0 : En option.

DE SÉRIE

19"



Code : [41N]

OPTION AUDI

19"



Code : [40F]

19"



Code : [45D]

20"



Code : [40A]

20"



Code : [40C]

OPTION AUDI (SUITE)

20"



Code : [40D]

20"



Code : [52L]

20"



Code : [52K]

20"



Code : [52J]



















Confort et style intérieur	
Clé confort (keyless): ouverture/fermeture des portières et démarrage du moteur sans clé. Avec fonction Safelock	
Climatisation automatique confort spéciale R8 (avec notamment réglage asservi à la position du soleil)	
Kit de premiers secours avec triangle de signalisation	
Pédalier et repose-pied en acier inoxydable	
Outillage de bord dans le coffre	
Pack éclairage : - éclairage au niveau des pieds côtés conducteur et passager avant - éclairage des vide-poches - éclairage d'ambiance sous les commandes dans la console centrale pour améliorer l'orientation spatiale - éclairage du compartiment moteur	
Réglage électrique en hauteur des deux sièges avant	
Vitres athermiques teintées vertes et pare-brise en verre feuilleté acoustique	
Sécurité / Châssis	
ABS : système antiblocage avec répartiteur électronique de freinage EBV et amplificateur hydraulique de freinage	
Affichage du contrôle de la pression des pneus : - contrôle durant la marche la pression choisie et la température des pneus en service - affichage des pressions et températures de chaque roue sur l'Audi virtual cockpit	
Airbags frontaux grand volume côté conducteur et passager désactivable côté passager	
Airbags latéraux (tête/thorax) à l'avant, intégrés aux dossiers des sièges	
Alarme antivol incluant : - protection volumétrique de l'habitacle - protection antiremorquage par capteurs d'angle d'inclinaison (désactivable) - alarme sonore indépendante de la tension de bord pour la surveillance des portières et du compartiment moteur	
ASR : système d'antipatinage ; atténue le patinage des roues motrices en réduisant la puissance du moteur ; augmente la motricité et la stabilité du véhicule	
Boîte de vitesses S tronic® séquentielle à 7 rapports à double embrayage avec commande électrohydraulique	
EBV : répartiteur électronique de freinage	
EDS : blocage électronique de différentiel ; aide au démarrage freinant automatiquement les roues motrices en cas de différence d'adhérence gauche/droite afin d'augmenter la motricité	
ESP : programme électronique de stabilisation ; désactivable en deux temps, relie l'ABS, l'EBV, l'ASR à ses propres capteurs et compare les données de la conduite à des données-référence ; augmente la stabilité en freinant les roues une par une et en intervenant sur la gestion du moteur	
Pneumatiques 245/35 R19 à l'avant et 295/35 R19 à l'arrière	
Système Start & Stop avec récupération d'énergie au freinage	
Tire mobility system (TMS) ; compresseur 12 V et produit de colmatage pour les pneus dans le coffre ; vitesse maximale 80 km/h ; remplace la roue de secours pour un gain de place et de poids	

Infotainment / Multimédia / Navigation
Audi virtual cockpit
Préparation pour la navigation
Interface Bluetooth
Réception radio numérique, ajoutée à l'offre de radios analogiques la réception de stations numériques selon le standard DAB : - réception DAB+ et DMB Audio - affichage d'informations associées aux programmes (par ex. interprètes et titres, en fonction de la mise à disposition par les stations de radio) - affichage d'informations supplémentaires sous forme de diaporama (par ex. couverture et météorologie) - second tuner DAB, recherche en permanence des fréquences de réception alternatives de la station réglée - actualisation simultanée de la liste des stations
Audi Smartphone Interface
Système intérieur et extérieur
Boîtier de rétroviseur dans la teinte de la carrosserie
Ciel de pavillon en tissu noir
Moulures de seuils de portes avec insert d'aluminium et inscription R8
Badge "R8" sur la calandre avant
Éclairage d'accueil LED de portières
Phares / Visibilité
Allumage automatique des feux et des essuie-glaces (capteur de pluie/luminosité)
Assistant feux de route : activation/désactivation automatique des feux de route selon les conditions de luminosité et de circulation
Feux arrière à LED avec clignotants non dynamiques : - feux stop, feux arrière, clignotants et feux de recul ainsi que feux de plaque à technologie LED - troisième feu stop surélevé au-dessus de la plaque arrière
Rétroviseurs extérieurs réglables et dégivrants électriquement
Rétroviseur intérieur avec réglage jour/nuit automatique
Systèmes d'assistance à la conduite et au stationnement
Audi drive select
Audi parking system plus : capteurs d'aide au stationnement situés à l'avant et à l'arrière. Affichage sur l'Audi virtual cockpit
Caméra de recul
Direction assistée électromécanique
Régulateur/limitateur de vitesse

Audi connect⁽¹⁾

Applications et services

Code option [EL3]







maMusique		monTéléphone ⁽³⁾				monRéseau		mesInfos		
										
Musique en streaming avec AUPEO!, Napster et Audi music stream	Accès à la commande vocale du smartphone	Internet embarqué (hotspot WiFi)	Réception et lecture d'e-mail ⁽¹⁾⁽²⁾	Messages	Twitter ⁽¹⁾⁽²⁾	Localisation de station-service et tarif à la pompe ⁽²⁾	Prévisions météorologiques	Informations locales spécifiques à un pays (sécurité)	Actualités personnalisées (flux RSS) ⁽²⁾	
monVoyage										
										
Navigation avec images Google Earth™	Localisation de points d'intérêt (POI)	Informations voyage	myAudi - Destinations spécifiques	Navigation avec informations trafic en temps réel	Informations sur les parkings et stationnements ⁽¹⁾	Entrée la destination via myAudi ou Google Maps	Mise à jour des cartes en ligne	Informations voyage		

12/22

Audi connect "Sécurité et Service"⁽³⁾

Applications et services

Code option [IW3]

monVéhicule ⁽¹⁾ (directement sur le smartphone grâce à l'application MMI Connect)				mesServices ⁽²⁾ (appel émis directement depuis le véhicule)		
						
Rapport concernant le véhicule	Verrouillage / déverrouillage à distance	Emplacement de stationnement	Commande à distance du chauffage stationnaire	Appel de l'assistance	Planification d'entretien Audi en ligne	Appel d'urgence

L'utilisation des services proposés par Audi connect est uniquement possible avec les équipements optionnels navigation MMI plus et Audi connect. Vous avez en outre besoin d'une carte SIM avec option de données et option LTE pour l'utilisation du réseau LTE. En combinaison avec l'équipement en option Audi phone box, il est nécessaire d'avoir en sa possession une carte SIM avec option téléphone et données ou un smartphone compatible avec Bluetooth® et rSAP (remote SIM Access Profile) pour pouvoir utiliser la fonction téléphone de voiture intégrée. Les services ne sont disponibles qu'avec un contrat de téléphonie mobile existant ou conclu séparément et uniquement au sein du réseau mobile respectif. Lors de la réception de packs de données à partir de l'Internet, et selon les tarifs de votre contrat de téléphonie mobile, en particulier à l'étranger, l'utilisation de ces services peut entraîner des frais supplémentaires. En raison de la taille du volume des données, **il est vivement recommandé de conclure un contrat de téléphonie mobile avec forfait de données !**

Une base de données répertoriant les téléphones portables testés et compatibles Audi connect est disponible sur www.audi.fr/telephone. La réception de données issues d'Internet hors de la zone de couverture du réseau peut entraîner un surcoût, notamment à l'étranger. Renseignez-vous auprès de votre opérateur. Les services Audi connect peuvent ne pas être disponibles dans tous les pays. **Votre distributeur Audi se tient à votre disposition pour plus d'informations.**

(1) Le droit d'utilisation de ces services est limité à 36 mois à partir de la première activation dans le véhicule (si celle-ci n'intervient pas dans les six premiers mois après l'achat, la durée du droit se trouve réduite d'autant).

(2) Le droit d'utilisation de ces services est limité à 10 ans à partir de la première activation dans le véhicule (si celle-ci n'intervient pas dans les six premiers mois après l'achat, la durée du droit se trouve réduite d'autant).

(3) Disponible fin août (sous réserve).

L'ensemble des services et applications d'Audi connect et Audi connect "Sécurité et Service" sont uniquement disponibles avec le système MMI navigation plus avec MMI touch [PNQ].

	Code	Coupé V10 RWD	Spyder V10 RWD	Prix TTC
Sport / Performances				
Pédalier et repose-pied en acier inoxydable	VF2	S	S	Gratuit
Sièges baquets R8 : forme du siège plus prononcée pour un maintien latéral amélioré, avec appuie-tête intégré et estampillage R8 sur les dossiers ; avec réglage manuel longitudinal et rabattement du dossier ainsi que réglage électrique de la hauteur d'assise. Oblige revêtement en cuir Nappa fin perforé [N0Q] et sièges chauffants [4A3]	PS5	O	O	3 750 €
Sièges Sport R8 : bourrelets latéraux enveloppants pour un meilleur maintien latéral avec appuie-tête intégré ; avec réglage manuel du positionnement en longueur ; avec réglage électrique de la hauteur d'assise et de l'inclinaison du dossier ; rabattement du dossier. Oblige [3PR] Oblige [3G4]	Q1D	S	S	Gratuit
Confort et style intérieur				
Allume-cigare et cendrier	9JC	O	O	60 €
Applications décoratives laque anodisée anthracite pour la barrette sur le monoplace, inserts dans la portière et le tableau de bord côté passager avant ainsi que sur la console centrale	5MA	S	S	Gratuit
Applications décoratives laque titane anthracite mate pour la barrette sur le monoplace, inserts dans la portière et le tableau de bord côté passager avant ainsi que sur la console centrale	5MB	O	O	710 €
Applications décoratives carbone brillant pour la barrette sur le monoplace, inserts dans la portière et le tableau de bord côté passager avant ainsi que sur la console centrale	5MK	O	O	2 000 €
Applications décoratives style piano laqué noir Audi exclusive pour la barrette sur le monoplace, inserts dans la portière et le tableau de bord côté passager avant ainsi que sur la console centrale	5TL	O	O	1 530 €
Applications décoratives étendues laque noire pour l'encadrement de l'Audi virtual cockpit et des diffuseurs d'air	GT0	S	S	Gratuit
Applications décoratives étendues carbone brillant pour l'encadrement de l'Audi virtual cockpit et des diffuseurs d'air	GT5	O	O	2 250 €
Applications décoratives Audi exclusive dans la teinte du véhicule	S3G / YTF	O	—	2 930 €
Ciel de pavillon en Alcantara assorti à la couleur intérieure du ciel de pavillon choisi (noir, Argent Lunaire ou Beige Parchemin). Comprend ciel de pavillon, partie supérieure de l'habillage des montants de pavillon et pare-soleil en Alcantara	6NN	O	—	1 650 €
Ciel de pavillon en Alcantara avec piquage en losange assorti à la couleur intérieure du ciel de pavillon choisi. Comprend : ciel de pavillon, partie supérieure de l'habillage des montants de pavillon et pare-soleil en Alcantara ; couleur assortie du piquage en losange	6NT	O	—	3 290 €
Ciel de pavillon en Alcantara avec piquage en losange Audi exclusive, couleurs de l'Alcantara et piquage en losange au choix parmi l'offre de couleurs Audi exclusive. Oblige [6NT]	YSE/S3G	O	—	4 100 €
Commandes en cuir Audi exclusive , revêtement en cuir de la jante de volant, du pommeau/soufflet de sélecteur de vitesses. Couleurs du cuir et des surpiqures au choix parmi l'offre de couleurs Audi exclusive. Surpiqures spécifiques Audi exclusive sur la jante de volant	YRB/S3G	O	O	930 €
Commandes en daim noir Audi exclusive , revêtement en daim noir de la jante de volant et du pommeau du sélecteur de vitesses. Couleur des surpiqures au choix parmi l'offre de couleurs Audi exclusive. Surpiqures spécifiques Audi exclusive sur la jante de volant	YUC/S3G	O	O	930 €
Commande ouverture/fermeture de porte de garage (HomeLink)	VC1	O	O	320 €
Fixation pour sièges enfants ISOFIX pour le siège passager avant. Oblige Sièges Sport [Q1D]	3G4	O	O	75 €
Moquette de coffre en Alcantara Audi exclusive : couleur de l'Alcantara et des surpiqures au choix parmi l'offre de couleurs Audi exclusive	YQM/S3G	O	O	1 950 €
Moquette et tapis complémentaires Audi exclusive : couleurs de la moquette, du revêtement de la partie arrière de l'habitacle, des tapis complémentaires, du passepoil en cuir et des surpiqures au choix parmi l'offre de couleurs Audi exclusive. Interdit [YSR], [YTZ] et [YSU]	YSQ/S3G	O	O	2 350 €

13/22

Confort et style intérieur (suite)

	Code	Coupé V10 RWD	Spyder V10 RWD	Prix TTC
Mouleurs de seuil avec insert en aluminium éclairé Audi exclusive avec inscription R8 sur les seuils de portes. Le rebord intérieur de l'insert en aluminium est éclairé ainsi que le logo R8	7M9	0	0	770 €
Baguettes de seuil de porte en carbone brillant	VT4	0	0	2 070 €
Mouleurs de seuil personnalisées Audi exclusive : l'insert en aluminium des mouleurs de seuil peut être personnalisé avec une inscription. Informations complémentaires auprès de votre partenaire Audi	YVZ/S3G	0	0	1 760 €
Paroi arrière et plage arrière en Alcantara Audi exclusive. Le coloris est à choisir parmi la sélection Audi exclusive Obligé [VT4] ou [7M9]	S3G / YSH	0	0	1 790 €
Pack cuir	7HB	0	0	2 280 €
Pack cuir étendu : les éléments suivants sont en plus revêtus de cuir : tableau de bord, accoudoirs de portières, rebord de la partie arrière des sièges, garnitures latérales, cache d'airbag sur le volant et partie inférieure de la console centrale	7HD	0	0	5 990 €
Pieds de portes en cuir nappa fin Audi exclusive : comprend le pied du montant A ainsi que la bande de seuil de porte recouvrant la moquette. Obligé [7HD]	S3G / YSU	0	0	590 €
Réglage électrique en hauteur des deux sièges avant. Le réglage longitudinale est manuel, pour permettre un gain de puissance lié au poids restreint	3PF	S	S	Gratuit
Réglage électrique des deux sièges avant : réglage pneumatique des bourrelets de sièges et des joues de dossier, réglage électrique de la position longitudinale et en hauteur des sièges, réglage pneumatique de l'appui lombaire à 4 axes. Obligé sièges Sport R8 [Q1D] et [N1H]. Obligé [3G4]	3PR	0	0	1 700 €
Rétroviseurs extérieurs dégivrants , réglables et rabattables électriquement, jour/nuit automatique des deux côtés	6XK	0	0	430 €
Sellerie mixte Alcantara/cuir : - appuie-tête, dossier et bourrelets latéraux des sièges en cuir - partie centrale des assises et des dossiers ainsi que panneaux de contre-portes en Alcantara. Obligé sièges Sport R8 [Q1D]	N7U	S	S	Gratuit
Sellerie en cuir Nappa fin : inclut boucle d'attache de ceinture, prise d'air, monoplace, protège-genoux, partie supérieure de la console centrale incluant accoudoir, accoudoirs dans les portières et poignées intérieures de portières, ainsi que panneaux de contre-portes en cuir. Obligé sièges Sport R8 [Q1D]	N3Q	0	0	2 360 €
Sellerie en cuir Nappa fin avec piquage en losanges : sellerie incluant boucle d'attache de ceinture, prise d'air, monoplace, protège-genoux, partie supérieure de la console centrale incluant accoudoir, accoudoirs dans les portières et poignées intérieures de portières, ainsi que panneaux de contre-portes en cuir ; partie centrale des sièges avec piquage en losanges dans la couleur de la sellerie. Obligé [Q1D]. Obligé [3PR]	N1H	0	0	590 €
Sellerie en cuir Nappa fin perforé : idem [N3Q] avec partie centrale des sièges en cuir perforé. Obligé [P55] ainsi qu'un pack cuir [7HB] ou [7HD]	N0Q	0	0	590 €
Sellerie en cuir Nappa fin (pack 2) Audi exclusive : sellerie incluant boucle d'attache de ceinture et appuie-tête, panneaux de contre-portes, accoudoirs dans les portières et poignées intérieures de portières en cuir. Protège-genoux, partie supérieure de la console centrale incluant accoudoirs. Couleurs du cuir et des surpiqures de couleur au choix parmi l'offre de couleurs Audi exclusive. Interdit [N1H]	YS2/S3G	0	0	7 030 €
Sellerie complète en cuir Nappa fin Audi exclusive : identique à la sellerie en cuir Nappa fin (pack 2) Audi exclusive ; les éléments suivants sont en plus revêtus de cuir : accoudoirs de portières, prise d'air, monoplace, partie inférieure de la console centrale, parties inférieure et supérieure du tableau de bord ainsi que rebord de la partie arrière des sièges et garnitures latérales ; partie supérieure du tableau de bord disponible dans les couleurs de cuir suivantes : Châtaigne, Brun Sellier, Bleu Fumée, Gris Jet, Rouge Classique, Rouge Carmin et Vert Islande. Couleurs du cuir et des surpiqures de couleur au choix parmi l'offre de couleurs Audi exclusive. Obligé [7HD]. Interdit [N1H]	YS4/S3G	0	0	9 260 €

14/22

0 : option S : proposé en série — : non proposé.

Confort et style intérieur (suite)

	Code	Coupé V10 RWD	Spyder V10 RWD	Prix TTC
Sellerie complète en cuir Nappa fin avec piquage en losange Audi exclusive : identique à la sellerie en cuir Nappa fin (pack 2) Audi exclusive, avec piquage en losange de la partie centrale des sièges ; les éléments suivants sont en plus revêtus de cuir : accoudoirs de portières, prise d'air, monoplace, partie inférieure de la console centrale, parties inférieure et supérieure du tableau de bord ainsi que rebord de la partie arrière des sièges et garnitures latérales ; partie supérieure du tableau de bord disponible dans les couleurs de cuir suivantes : Châtaigne, Brun Sellier, Bleu Fumée, Gris Jet, Rouge Classique, Rouge Carmin et Vert Islande. Couleurs du cuir et des surpiqûres de couleur au choix parmi l'offre de couleurs Audi exclusive. Oblige [7HD], [Q1D] et [N1H]	YY2/S3G	0	0	9 260 €
Sièges avant chauffants	4A3	0	0	560 €
Surpiqûres contrastées de couleur pour sièges noirs. Oblige [N1H] ou [N3Q]	0UB	0	0	820 €
Surtapis Audi exclusive : couleurs des surtapis, du liseré en cuir et des surpiqûres au choix parmi l'offre de couleurs Audi exclusive	YSR/S3G	0	0	410 €
Surtapis Audi exclusive avec logo "R8" brodé : moquette de couleur noire, couleurs liseré en cuir et surpiqûres personnalisables au choix parmi l'offre de couleurs Audi exclusive	YTU/S3G	0	0	660 €
Phares / Visibilité				
Assistant de feux de route : activation/désactivation automatique des feux de route selon les conditions de luminosité et de circulation	8G1	S	S	Gratuit
Feux arrières LED avec clignotants dynamiques	8SP	0	0	295 €
Phares à LED avec éclairage laser Audi : comprend feux de croisement, feux de route supplémentaires à laser, feux diurnes, clignotants avec affichage dynamique et feux de bifurcation statiques à LED. Inclus éclairage d'ambiance à LED bleu supplémentaire et clignotants dynamiques. Oblige [8SP]	PXF	0	0	3 960 €
Infotainment / Multimédia / Navigation				
Audi connect : (voir page dédiée) Connexion confortable de votre véhicule à Internet pour l'utilisation d'Audi connect via un module de données LTE®/UMTS intégré. Lecteur de carte SIM sur le panneau de la navigation MMI plus avec MMI touch. En combinaison avec l'Audi phone box en option, l'Audi connect dispose d'une fonction de téléphone de voiture via lecteur de carte SIM ou profil rSAP	EL3	0	0	590 €
Audi phone box avec recharge par induction : - permet de téléphoner dans le véhicule avec une meilleure qualité de réception en plaçant le téléphone portable sur le support de la console centrale avant - dispositif mains libres et commande vocale (téléphone) - faible rayonnement SAR dans l'habitacle grâce au raccordement à l'antenne du véhicule - commande via le MMI ou par le biais du volant - possibilité de chargement par prise USB	9ZE	0	0	600 €
Audi smartphone interface : relie votre smartphone à votre Audi. Ce dispositif transfère instantanément les contenus de votre smartphone directement sur l'écran MMI via USB. La navigation, la téléphonie, la musique et d'autres applications tierces sélectionnées peuvent ainsi être aisément contrôlées à l'aide du MMI ou par commande vocale. Une fois le smartphone connecté par USB, l'Audi smartphone interface reconnaît le système d'exploitation du smartphone (Android ou iOS) et bascule ainsi automatiquement vers Apple CarPlay ou Google Android Auto	UI2	S	S	Gratuit
Bang & Olufsen sound system : restitution fascinante de son surround. - puissance totale de 550 watts - amplificateur 16 canaux - 13 haut-parleurs hautes performances incluant haut-parleur central, 2 enceintes de basses dans les portières et haut-parleurs intégrés dans les appuie-tête - subwoofer au niveau des pieds côté passager avant - revêtement exclusif des haut-parleurs avec applications en aluminium et éclairage à LED	9VS	0	0	2 310 €

15/22

0 : option S : proposé en série — : non proposé.

Infotainment / Multimédia / Navigation (suite)

	Code	Coupé V10 RWD	Spyder V10 RWD	Prix TTC
<p>Navigation MMI® plus avec MMI touch :</p> <ul style="list-style-type: none"> - système de navigation intégré dans l'Audi virtual cockpit - mise à jour des cartes : téléchargement des données de navigation actuelles - affichage de cartes 3D - recherche MMI : recherche de texte libre avec suggestions de saisie intelligentes - MMI touch pour une commande rapide et intuitive - informations routières détaillées : aperçu de cartes, choix d'itinéraires alternatifs, POI, indication des voies,... - guidage dynamique avec TMCpro (en combinaison avec Audi connect : Informations routières en ligne) - assistance au véhicule et indicateur de limitation de vitesse - informations locales : informations sur les limitations de vitesse en vigueur, vignette obligatoire, etc. - destinations spéciales myAudi : importation dans le véhicule de listes individuelles de POI via le portail myAudi au moyen d'une carte SD - système de dialogue vocal avec saisie d'adresses par mot entier dans une phrase - commande dans un langage naturel - MMI radio - accès à la commande vocale du smartphone - mémoire flash pour musique (10 Go) - prise d'entrée AUX + Audi music interface (2 entrées USB + alimentation électrique) - lecteur DVD (compatible avec les formats MP3, WMA, AAC et MPEG-4) pour CD musique et DVD vidéo - 2 lecteurs de cartes SD / Interface Bluetooth® <p>Réception radio numérique, ajoute à l'offre de radios</p>	7UG	0	0	3 985 €
<p>Réception radio numérique, ajoutée à l'offre de radios analogiques la réception de stations numériques selon le standard DAB :</p> <ul style="list-style-type: none"> - réception DAB+ et DMB Audio - affichage d'informations associées aux programmes (par ex. interprètes et titres, en fonction de la mise à disposition par les stations de radio) - affichage d'informations supplémentaires sous forme de diaporama (par ex. couverture et météorologie) - second tuner DAB, recherche en permanence des fréquences de réception alternatives de la station réglée - actualisation simultanée de la liste des stations 	QV3	S	S	Gratuit
Style extérieur				
Boîtiers de rétroviseurs extérieurs laqués dans la couleur de carrosserie	6FA	S	S	Gratuit
Boîtiers de rétroviseurs extérieurs en carbone brillant Audi exclusive	6FQ	0	0	1 640 €
Boîtiers de rétroviseurs extérieurs en Noir Titane brillant	6FJ	0	0	Gratuit
Capot moteur en carbone brillant : comprend un cache pour le carter de filtre à air et un cache sur la face avant et les parties latérales gauche et droite	NM5	0	—	3 990 €
Étriers de frein peints en rouge. Interdit [PC5]	PC2	0	0	590 €
Logo Audi et nomenclature en noir brillant	4ZP	0	0	350 €
Pack extérieur en carbone brillant Audi exclusive : becquet avant et diffuseur d'air en carbone brillant	5L4	0	0	6 920 €
Panneaux latéraux (side blade) de couleur Argent Glacier métal	6H0	0	0	Gratuit
Panneaux latéraux (side blade) de couleur noire en haut / couleur carrosserie en bas	6H1	S	S	Gratuit
Panneaux latéraux (side blade) de couleur carbone brillant	6H3	0	0	2 580 €
Panneaux latéraux (side blade) de couleur Gris Kendo	6H5	0	0	Gratuit
Panneaux latéraux (side blade) de couleur Noir Mythic métal	6H6	0	0	Gratuit
Panneaux latéraux (side blade) de couleur brillante personnalisable selon un catalogue de coloris Audi exclusive	YUY	0	0	1 260 €

16/22

0 : option S : proposé en série — : non proposé.

Tarif au 07.02.2020 - Mise à jour du 05.03.2020

R8 RWD

	Code	Coupé V10 RWD	Spyder V10 RWD	Prix TTC
Jantes / Pneumatiques				
Jantes 19" en aluminium noir RWS Exclusive Dimensions à l'avant : 8,5j x 19 avec pneu 245/35 et à l'arrière : 11j x 19 avec pneu 295/35	41N	S	S	Gratuit
Jantes 19" en aluminium forgé style 5 branches doubles, finition titane mat, polies brillant. Dimensions à l'avant : 8.5 J x 19 avec pneu 245/35 R19 et à l'arrière : 11 J x 19 avec pneu 295/35 R19	40F	0	0	1 200 €
Jantes 19" en aluminium forgé style 5 branches doubles, noir anthracite brillant. Dimensions à l'avant : 8.5 J x 19 avec pneu 245/35 R19 et à l'arrière : 11 J x 19 avec pneu 295/35 R19	45D	0	0	1 200 €
Jantes 19" en aluminium forgé style 5 branches V, anthracite noir, en finition brillant. Dimensions à l'avant : 8.5 J x 19 avec pneu 245/35 R19 et à l'arrière : 11 J x 19 avec pneu 295/35 R19	45D	0	0	1 200 €
Jantes 20" en aluminium forgé style 5 branches en V design Evo en bronze mat. Dimensions à l'avant : 8.5 J x 20 avec pneu 245/30 R20 et à l'arrière : 11 J x 20 avec pneu 305/30 R20	40A	0	0	2 940 €
Jantes 20" en aluminium forgé style 5 branches en V design Evo en titane mat. Dimensions à l'avant : 8.5 J x 20 avec pneu 245/30 R20 et à l'arrière : 11 J x 20 avec pneu 305/30 R20	40C	0	0	2 940 €
Jantes 20" en aluminium forgé style 5 branches en V design Evo en noir anthracite brillant. Dimensions à l'avant : 8,5 j x 20 avec pneu 245/30 et à l'arrière 11 x 20 J avec pneu 305/30	40D	0	0	2 940 €
Jantes 20" en aluminium entièrement fraisées style 5 branches doubles dynamiques, noir anthracite brillant, polies brillant. Dimensions à l'avant 8,5 j x 20 avec pneu 245/30 et à l'arrière 11 j x 20 avec pneu 305/30	52L	0	0	4 430 €
Jantes 20" en aluminium entièrement fraisées style 5 branches doubles dynamiques, finition titane mat, polies brillant. Dimensions à l'avant : 8,5 j x 20 avec pneu 245/30 et à l'arrière : 11 j x 20 avec pneu 305/30	52K	0	0	4 430 €
Jantes 20" en aluminium entièrement fraisées style 5 branches doubles dynamiques. Dimensions à l'avant : 8,5 J x 20 avec pneu 245/30 et à l'arrière 11 j x 20 avec pneu 305/30	52J	0	0	4 430 €
Coffre / Rangement / Réservoir				
Pack rangement : filet vide-poches derrière les sièges ainsi que filets latéraux dans le coffre. Interdit [P55]	QE1	0	—	330 €

17/22

0 : option S : proposé en série — : non proposé.

Les jantes Accessoires d'Origine Audi® sont livrées en complément des jantes de série.

Caractéristiques techniques R8 RWD

	R8 Coupé V10 RWD 5.2 FSI essence (540 ch)	R8 Spyder V10 RWD 5.2 FSI essence (540 ch)
Moteur - Appareillage électrique		
Type de moteur	10 cylindres essence en V de 90°, lubrification avec carter à sec, injection directe d'essence, doubles arbres à cames en tête (DACT), collecteur d'admission avec clapets cinétiques	
Commande des soupapes / nombre de soupapes par cylindre	Arbres à cames d'admission et d'échappement réglables en continu	
Cylindrée (cm³)	5 204	
Puissance maxi en ch (kW) à tr/min	540 (397) / 7 900	540 (397) / 7 900
Couple maxi en (Nm) à tr/min	540 / 6 400	540 / 6 400
Gestion moteur	Entièrement électronique par Bosch MED 17, concept Master-Slave, E-Gas, injection directe séquentielle, régulation lambda adaptative, régulation de cliquetis adaptative, système de démarrage confort et rapide, allumage cartographique avec distributeur statique haute tension	
Dépollution	Deux pré-catalyseurs en métal, deux pots catalytiques principaux en métal, quatre sondes lambda chauffées, système d'air secondaire	
Norme antipollution	EU6	
Alternateur A / Batterie A/Ah	210 A (refroidi par liquide) / 420 A / 75 Ah	
Transmission		
Transmission	Transmission arrière avec embrayage électrohydraulique multidisque piloté et refroidi par eau	
Embrayage	Embrayage à double disque dans bain d'huile	
Type de boîte	Séquentielle 7 vitesses S tronic	
Démultiplications BV 1 ^{ère} - 2 ^e	3,133 / 2,588	3,133 / 2,588
Démultiplications BV 3 ^e - 4 ^e	1,880 / 1,140	1,880 / 1,140
Démultiplications BV 5 ^e - 6 ^e	0,898 / 0,884	0,898 / 0,884
Démultiplications BV 7 ^e	0,653 / -	0,653 / -
Marche arrière / Rapport de pont	2,647	2,647
Trains roulants - Direction - Freinage - Pneumatiques		
Train avant	Essieu à doubles bras transversaux	
Train arrière	Essieu à doubles bras transversaux	
Système de freinage AV/AR	ABS intégré au système de stabilisation ESP Avant : étriers 8 pistons avec disques « wave » / Arrière : étriers 4 pistons avec disques « wave »	
Roues / pneumatiques	Essieu avant : Jantes en alliage léger 8 1/2 x 19 / Pneus 245/35 R19 93 Y XL Essieu arrière : Jantes en alliage léger 11 x 19 / Pneus 295/35 R19 102 Y XL	

18/22

- À partir du 1^{er} mars 2020, les taxes sont calculées sur la base des émissions de CO₂ WLTP.

- Depuis le 1^{er} septembre 2017, les véhicules neufs sont réceptionnés sur la base de la procédure d'essai harmonisée au niveau mondial pour les véhicules légers (WLTP), procédure d'essai plus réaliste permettant de mesurer la consommation de carburant et les émissions de CO₂.

- Depuis le 1^{er} septembre 2018, la procédure WLTP remplace complètement le nouveau cycle européen de conduite (NEDC), procédure d'essai utilisée précédemment. Les conditions d'essai étant plus réalistes, la consommation de carburant et les émissions de CO₂ mesurées selon la procédure WLTP sont, dans de nombreux cas, plus élevées que celles mesurées selon la procédure NEDC.

Caractéristiques techniques R8 RWD (suite)

	R8 Coupé V10 RWD 5.2 FSI essence (540 ch)	R8 Spyder V10 RWD 5.2 FSI essence (540 ch)
Performances - Consommation - Niveau sonore		
Vitesse maximale (km/h) sur circuit	324	322
Accélération de 0-100 km/h en (s)	3,7	3,8
Carburant	Super sans plomb, 98 RON	
Consommation en cycles urbain/routier/mixte (l/100 km)	19,5 / 9,1 / 12,9	19,5 / 9,3 / 13,1
Emissions massiques CO ₂ (g/km)	289 - 292	307 - 310
Entretien		
Périodicités vidange (km) / Révision (km)	Conformément à l'indicateur de révision jusqu'à 30.000 km (2 ans max.)	
Garantie véhicule / Peinture / Anticorrosion	2 ans sans limitation de kilométrage / 3 ans / 12 ans	
Poids		
Poids à vide (kg) / Total maxi autorisé en charge (kg)	1 595 / 1 895	1 695 / 1 995
PTAC sur essieu AV/AR (kg)	915 / 1 130	945 / 1 185
Réservoir de carburant (l)	83	80
Carrosserie - Dimensions		
Carrosserie	Carrosserie en aluminium ASF, ailes et capot de coffre synthétiques	
Nombre de portes / Places assises	2 portes / 2 places	
Coefficient de traînée (cx) / Surface frontale S (m ²)	0,36 / 2,01	0,36 / 2,01
Long. (L103) / largeur sans rétrov. (W 103) / Hauteur (H100) (mm)	4 429 / 1 940 / 1 236	4 429 / 1 940 / 1 242
Volume coffre à bagages selon méthode cube VDA (V211) (l)	112	

19/22

- À partir du 1^{er} mars 2020, les taxes sont calculées sur la base des émissions de CO₂ WLTP.

- Depuis le 1^{er} septembre 2017, les véhicules neufs sont réceptionnés sur la base de la procédure d'essai harmonisée au niveau mondial pour les véhicules légers (WLTP), procédure d'essai plus réaliste permettant de mesurer la consommation de carburant et les émissions de CO₂.

- Depuis le 1^{er} septembre 2018, la procédure WLTP remplace complètement le nouveau cycle européen de conduite (NEDC), procédure d'essai utilisée précédemment. Les conditions d'essai étant plus réalistes, la consommation de carburant et les émissions de CO₂ mesurées selon la procédure WLTP sont, dans de nombreux cas, plus élevées que celles mesurées selon la procédure NEDC.

Caractéristiques techniques R8 RWD

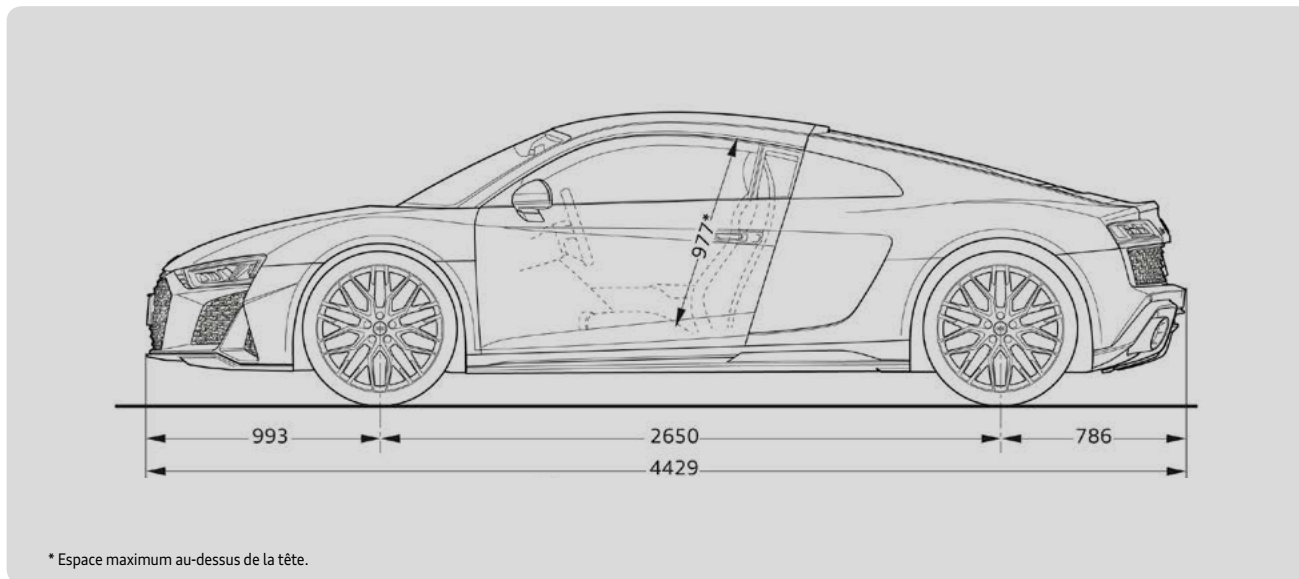
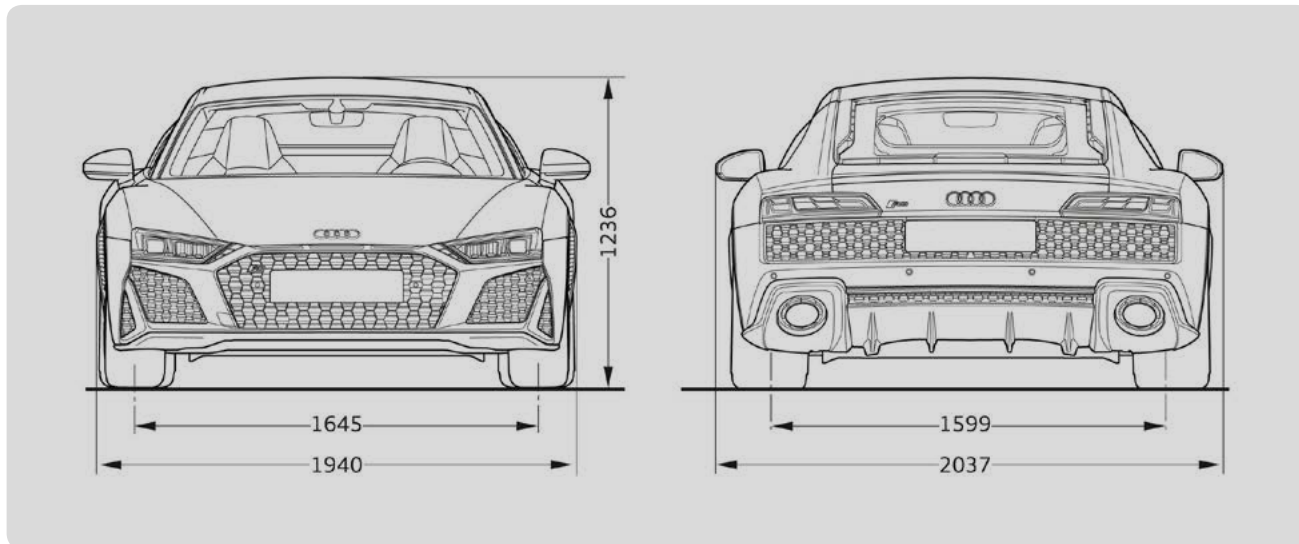

* Espace maximum au-dessus de la tête.

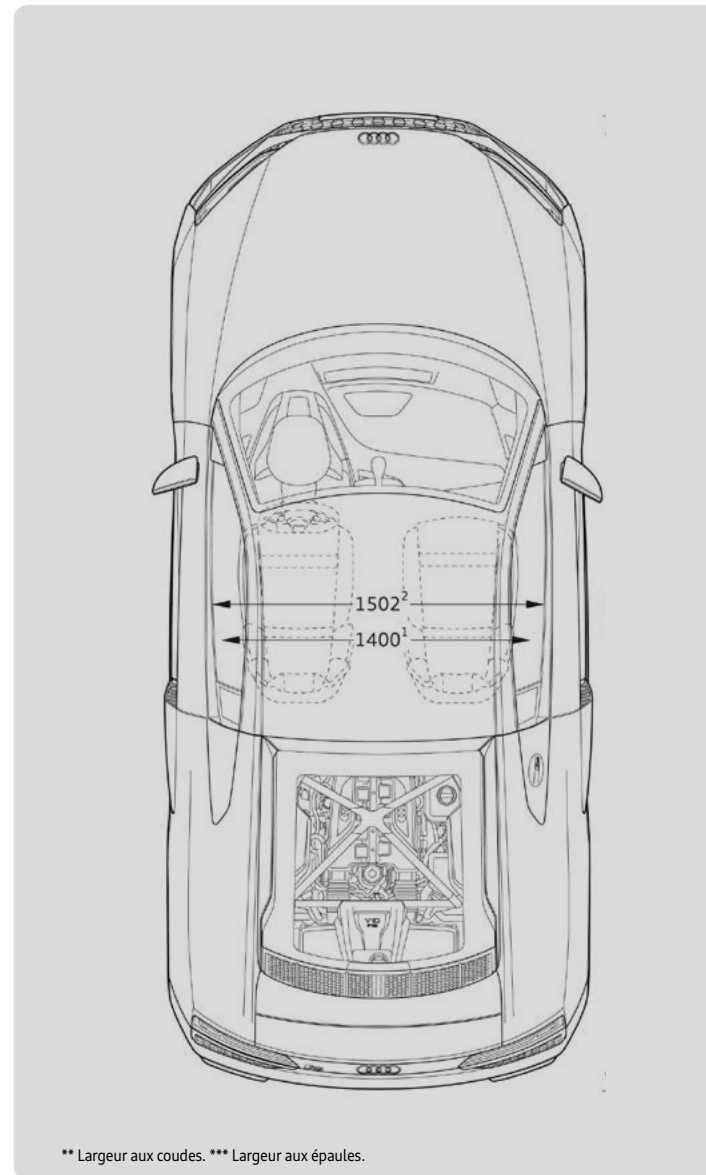

** Largeur aux coudes. *** Largeur aux épaules.

20/22

Caractéristiques techniques R8 RWD Spyder

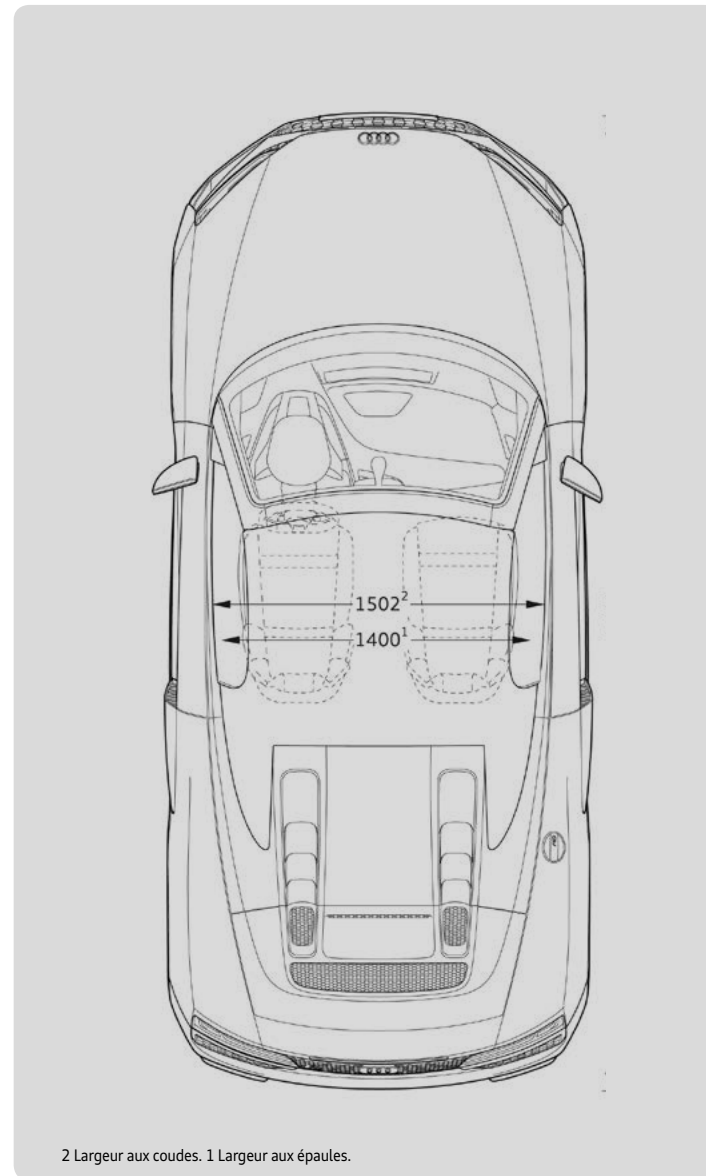
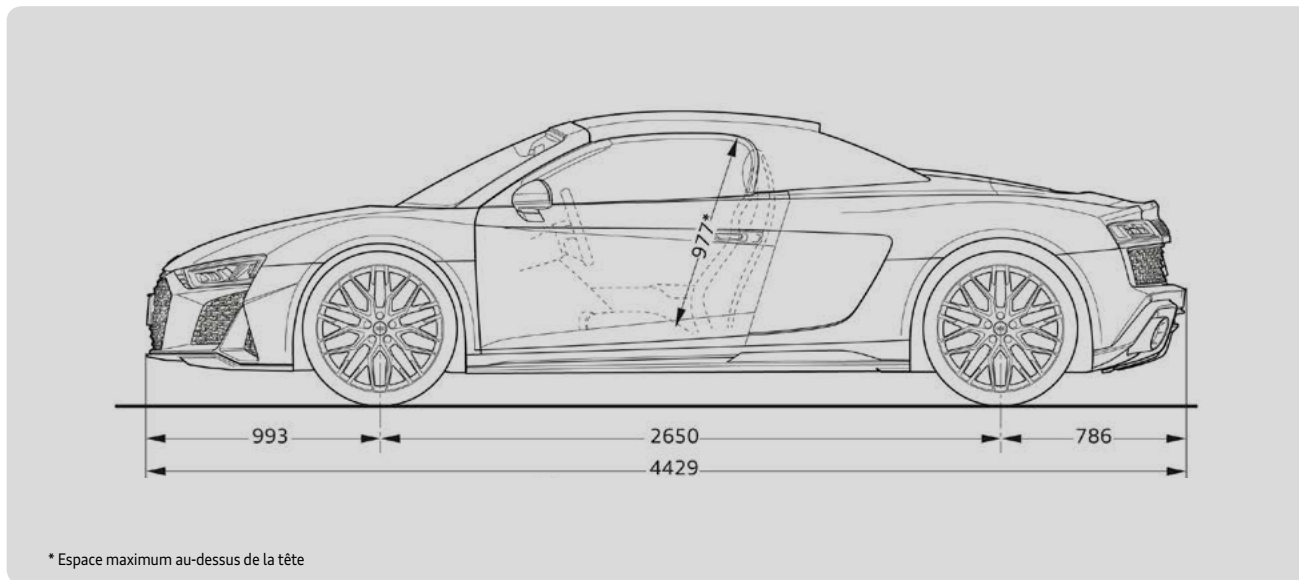
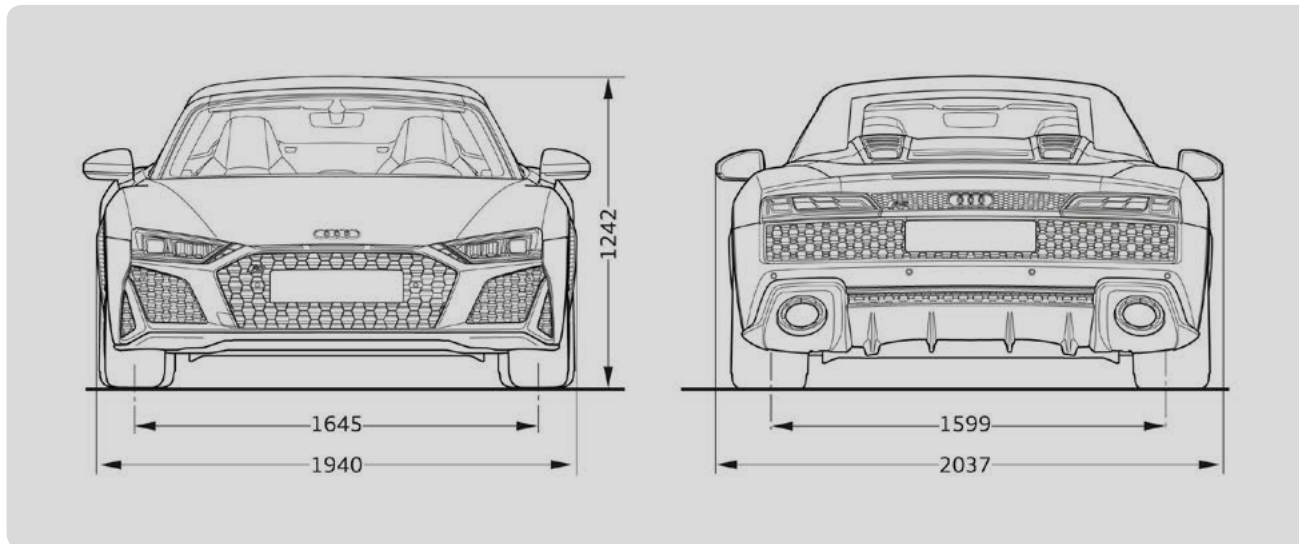

21/22

AUDI FRANCE
BP 62
02601 Villers-Cotterêts Cedex
Réalisation ALTAVIA-PARIS

Le modèle, les versions et les équipements présentés dans ce catalogue ainsi que certains services ne sont pas disponibles dans tous les pays. Les automobiles qui figurent sur les photos comportent des équipements en option avec le supplément de prix. Les informations concernant : **possibilités de livraison, aspect, performances, dimensions, poids, consommation et frais d'entretien des véhicules correspondent aux données en notre possession à la date de mise en ligne. Les informations contenues dans le présent document sont modifiables à tout moment et sans préavis. Pour plus d'information veuillez vous rapprocher de votre Distributeur Audi.**

Les matériaux et composants de ce véhicule ont été conçus pour minimiser leur impact sur l'environnement, dans le respect de la réglementation relative aux véhicules hors d'usage. Ont ainsi été privilégiés des composants et matériaux recyclés et/ou ré-employables et/ou valorisables, visant à faciliter le démontage et la dépollution des véhicules hors d'usage ainsi qu'à préserver l'environnement. Tout véhicule en fin de vie peut être cédé gratuitement par son dernier propriétaire aux démolisseurs et broyeurs agréés par les services compétents. Pour plus de renseignements sur la cession des véhicules hors d'usage et/ou les dispositifs mis en place pour prévenir les atteintes environnementales, n'hésitez pas à contacter votre distributeur Audi, ou Audi France, 11, avenue de Boursonne - BP 62 - 02601 Villers-Cotterêts Cedex.

www.audi.fr